

Fliesenmaß für Standard Duschen

Artikel-Nummer Schulte (FR - Castorama): D504604

Produkt: Runddusche mit Gleittür / Schiebetür 4-tlg.

Serie: Imperial

Einbautyp: Runddusche



Einbaumaße:

links: 800 mm x rechts: 800 mm

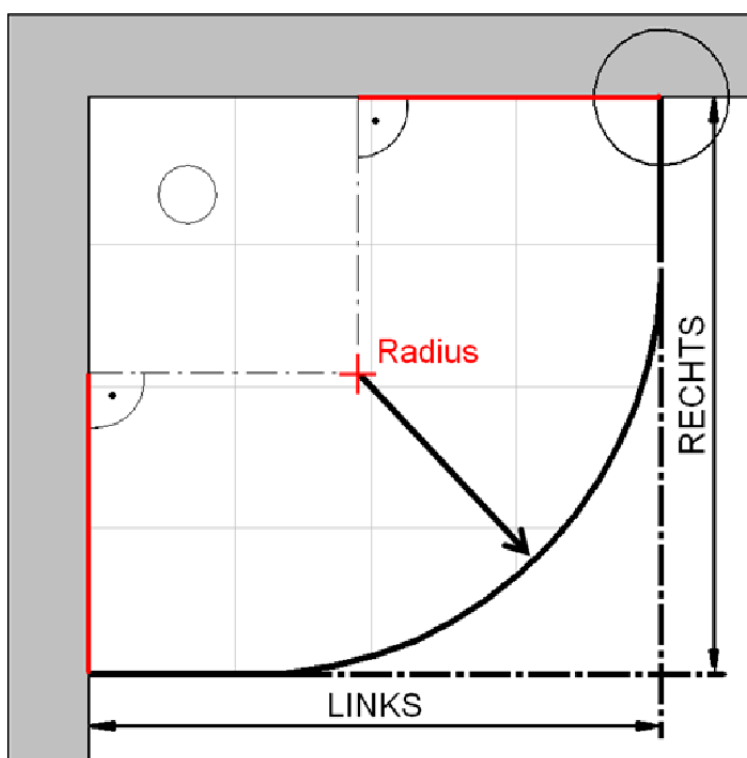

Fliesenmaß 758 mm, Verstellung - 8 / + 12

Radius = 491,5 mm

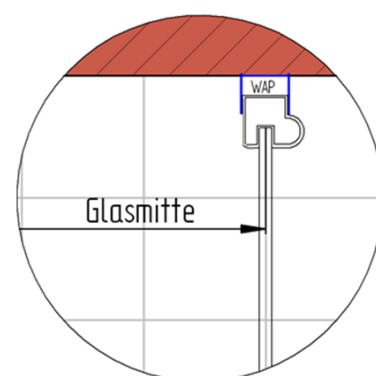

Fliesenmaß 758 mm, Verstellung - 8 / + 12

Außenkante Profil für Standard Duschen

Artikel-Nummer Schulte (FR - Castorama): D504604

Produkt: Runddusche mit Gleittür / Schiebetür 4-tlg.

Serie: Imperial

Einbautyp: Runddusche



Einbaumaße:

links: 800 mm x rechts: 800 mm

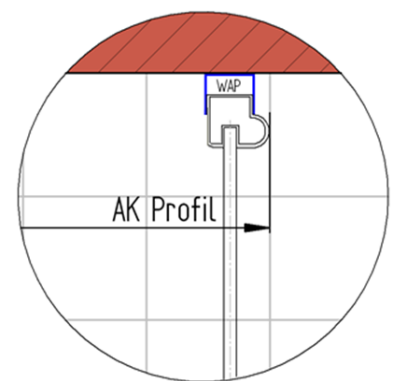
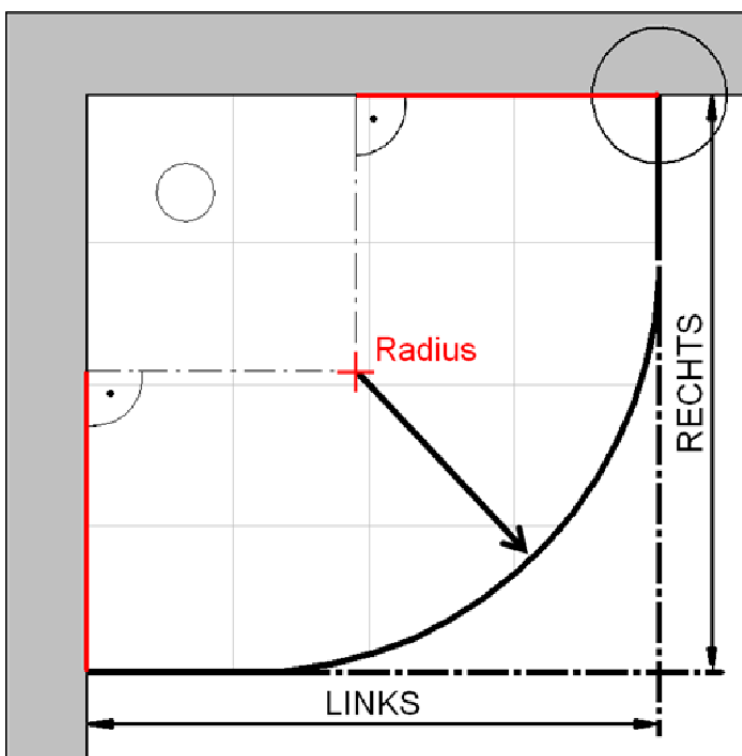

AK Profil 788 mm, Verstellung - 8 / + 12

AK Profil 788 mm, Verstellung - 8 / + 12

INFO für die Montage AK Wandanschluss Profil :

LINKS : 785 mm, Verstellung - 8 / + 12 / RECHTS : 785 mm, Verstellung - 8 / + 12

Radius = 518,5 mm

Innenkante Profil für Standard Duschen

Artikel-Nummer Schulte (FR - Castorama): D504604

Produkt: Runddusche mit Gleittür / Schiebetür 4-tlg.

Serie: Imperial

Einbautyp: Runddusche



Einbaumaße:

links: 800 mm x rechts: 800 mm

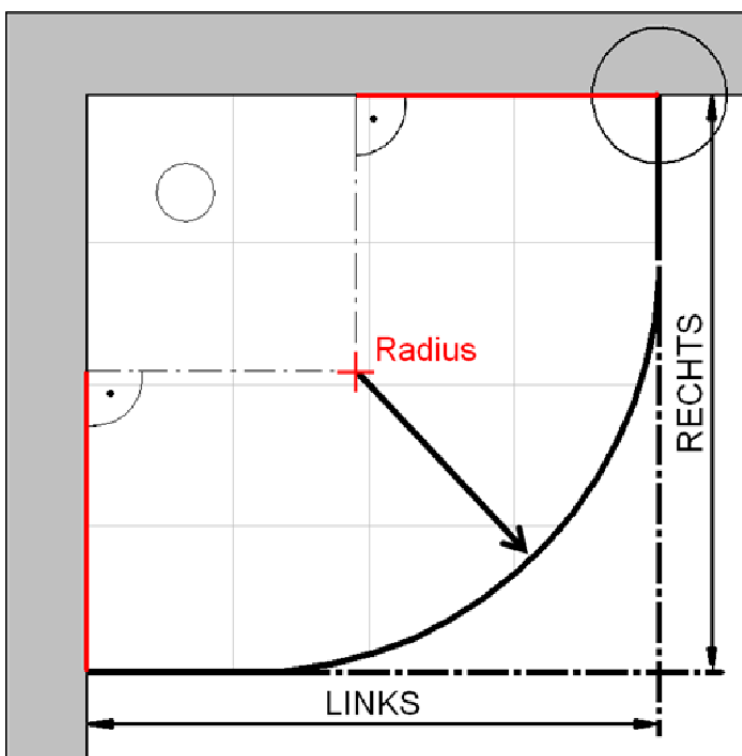

Maß IK Profil 750 mm, Verstellung - 8 / + 12

Radius = 483,5 mm

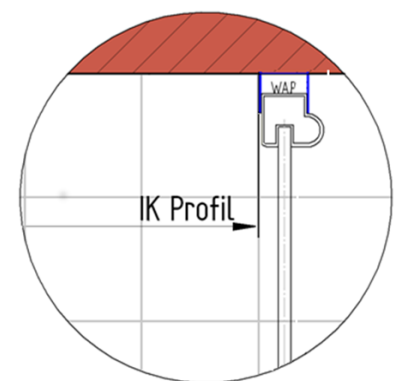

Maß IK Profil 750 mm, Verstellung - 8 / + 12