

Fliesenmaß für Standard Duschen

Artikel-Nummer Schulte (Express - Plus): EP508004

Produkt: Eckeinstieg mit Gleittür / Schiebetür 4-tlg.

Serie: Phoenix

Einbautyp: Ecklösung



Einbaumaße:

links: 800 mm x rechts: 800 mm

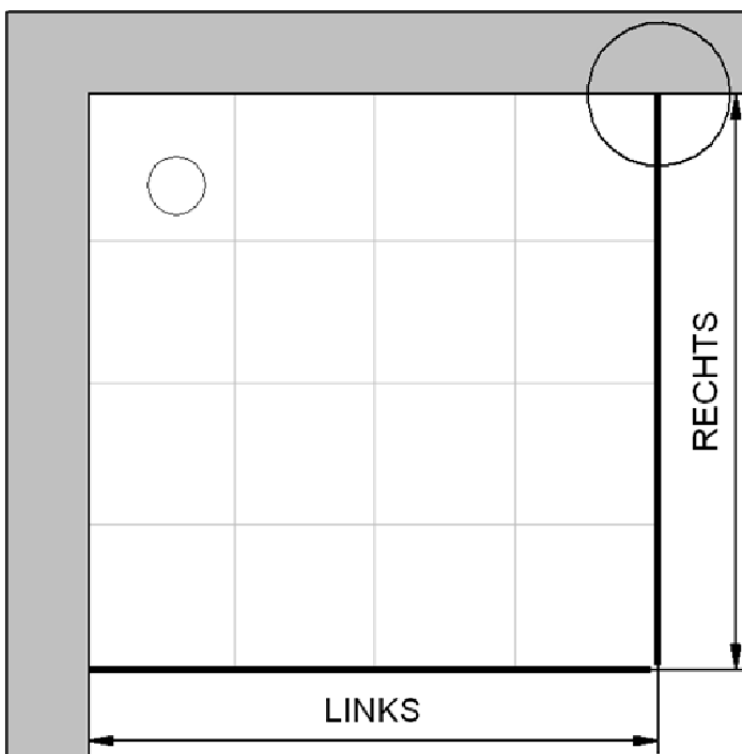

Fliesenmaß 756 mm, Verstellung - 8 / + 12

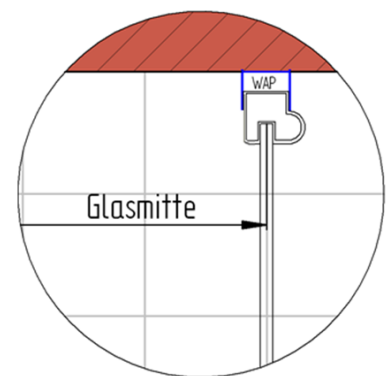

Fliesenmaß 756 mm, Verstellung - 8 / + 12

Außenkante Profil für Standard Duschen

Artikel-Nummer Schulte (Express - Plus): EP508004

Produkt: Eckeinstieg mit Gleittür / Schiebetür 4-tlg.

Serie: Phoenix

Einbautyp: Ecklösung



Einbaumaße:

links: 800 mm x rechts: 800 mm

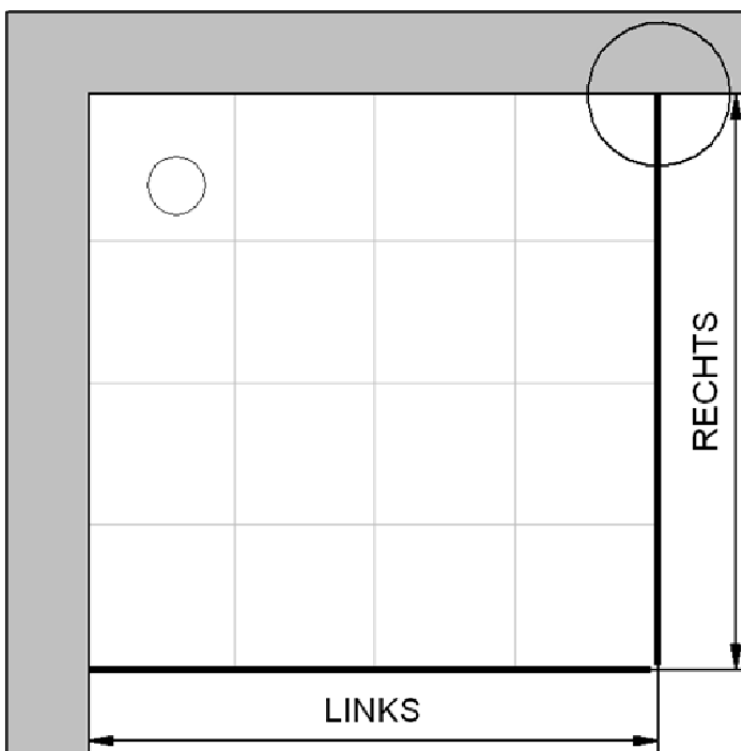

AK Profil 786 mm, Verstellung - 8 / + 12

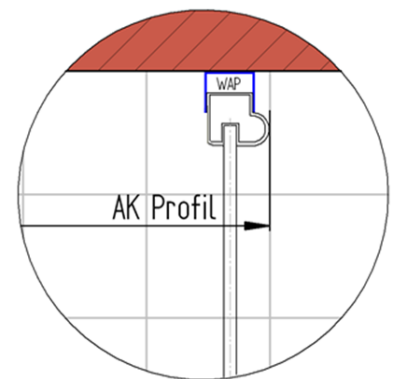

AK Profil 786 mm, Verstellung - 8 / + 12

INFO für die Montage AK Wandanschluss Profil :

LINKS : 783 mm, Verstellung - 8 / + 12 / RECHTS : 783 mm, Verstellung - 8 / + 12

Innenkante Profil für Standard Duschen

Artikel-Nummer Schulte (Express - Plus): EP508004

Produkt: Eckeinstieg mit Gleittür / Schiebetür 4-tlg.

Serie: Phoenix

Einbautyp: Ecklösung



Einbaumaße:

links: 800 mm x rechts: 800 mm

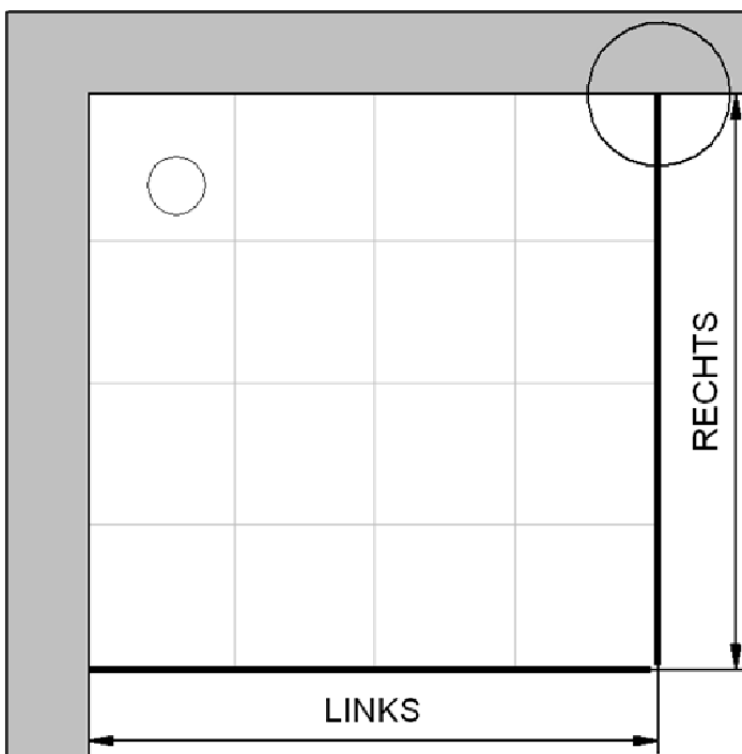

Maß IK Profil 748 mm, Verstellung - 8 / + 12

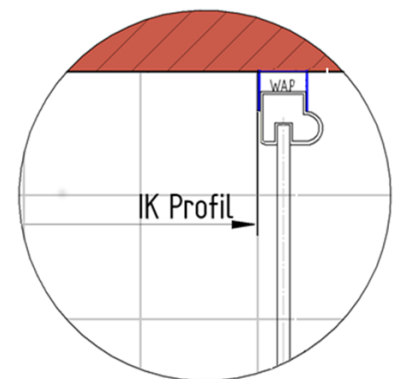

Maß IK Profil 748 mm, Verstellung - 8 / + 12