

MIAMI

Diese Acrylbadewanne in Hochglanz-Weiß hat eine Liegeseite und ein abgerundetes Fußende. Die Rückenschräge ist in zwei Richtungen abgerundet, sodass eine komfortable Liegeform entsteht. Die Badewanne ist symmetrisch und kann daher in einer rechten und einer linken Ecke aufgestellt werden.



Riho-Acrylbadewannen sind aus hochwertigem Acryl gefertigt, verstärkt und weiß durchgefärbt. Die Acrylwannen sind UV-beständig. Das Material ist komplett porenfrei. Kalk haftet schlecht, sodass keine Bakterien zurückbleiben. Deshalb sind die Badewannen leicht zu reinigen. Die Oberfläche ist angenehm warm. Die Badewanne wird standardmäßig ohne Fußset und Überlauf/Ablauf geliefert.

Artikelnr.	L x B x H (cm)	Inhalt* (ltr)	Gewicht (kg)	Füllhöhe (cm)	Möglichkeit Rihopool**
B058001005	150 x 70 x 43	80	15	35	Air / Flow
B059001005	160 x 70 x 43	90	18	35	Air / Flow
B060001005	170 x 70 x 43	105	20	35	Air / Flow
B061001005	180 x 80 x 43	140	23	35	Air / Flow

* Der Inhalt der Badewanne wird einschließlich des durchschnittlichen Volumens einer Person angegeben.

** Bei Rihopool-Whirlpool Systemen ist das Fußset im Lieferumfang enthalten.

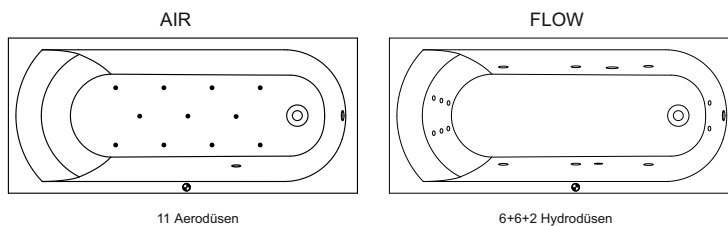

Zusätzlich bestellbar

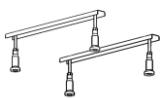

Fußset 01U
207093

Bei Whirlpools ist das Fußset im Lieferumfang enthalten!



Mc Alpine
208867



Riho schwarz
208711



Viega Multiplex
208873



Viega Multiplex Trio
208875

Optional bestellbar



Kopfstütze 19
207043



Kopfstütze 19
207044



Kopfstütze 13
207035



Kopfstütze 13
207036



Siehe folgende Seite

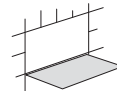

Inspektionsluke
207019

Daten können sich ändern

DUSCHABTRENNUNG

Scandic X107	Scandic X108	Scandic X109	Scandic X109V	Scandic X409	Scandic X500	Novik Z107	Novik Z500	Grid GB501	Lucid GD501
--------------	--------------	--------------	---------------	--------------	--------------	------------	------------	------------	-------------

Rechte Ausführung

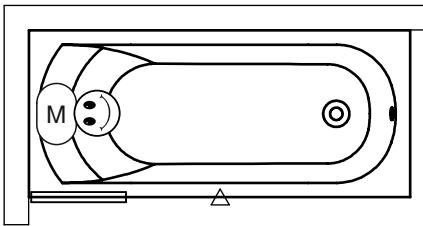

Linker Ausführung

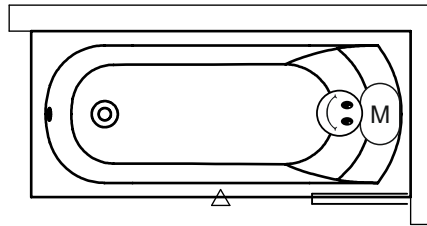

Hydro- oder Aeromotor



Bedienung



Serviceluke

BADEWANNE	Vordere Schürze	Seitliche Schürze	Höhe (cm)
B058001005	209296	209279	57
B059001005	209298	209279	57
B060001005	209301	209279	57
B061001005	209307	209281	57

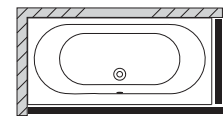
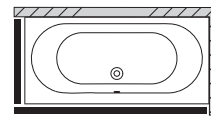
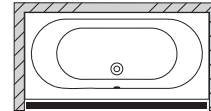

	A	B	C	D	E	F	G
B058001005	150	70	43	132	100	41,5	58
B059001005	160	70	43	142,5	110	41,5	58
B060001005	170	70	43	152,5	120	41,5	58
B061001005	180	80	43	162,5	130	41,5	68

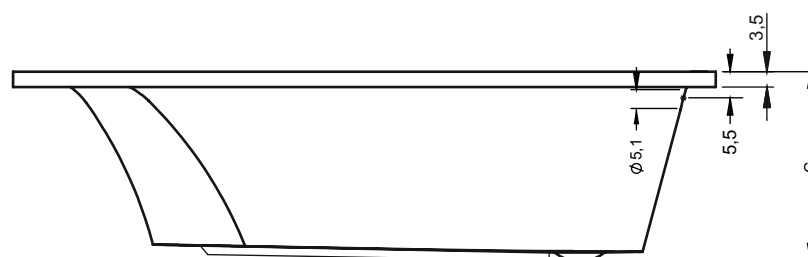
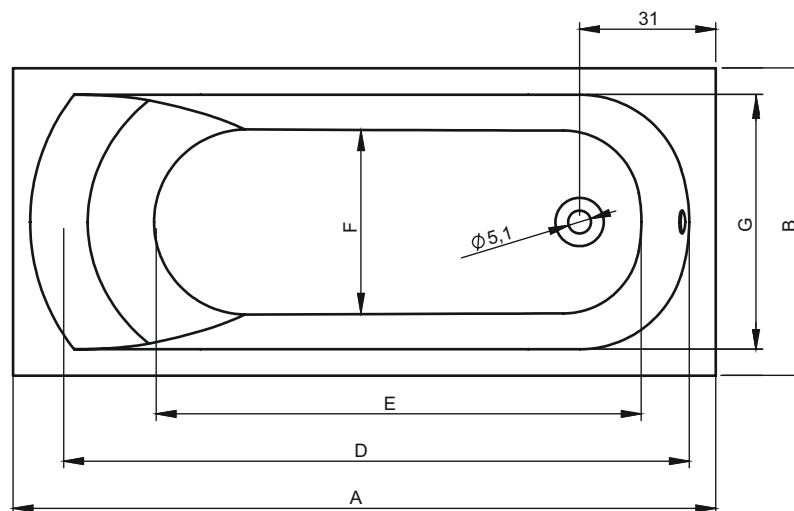

Daten können sich ändern