

Fliesenmaß für Standard Duschen

Artikel-Nummer Schulte (DE): D508817

Produkt: Eckeinstieg II 4-teilig, ohne unteres Profil

Serie: Kristall / Trend

Einbautyp: Ecklösung



Einbaumaße:

links: 800 mm x rechts: 900 mm

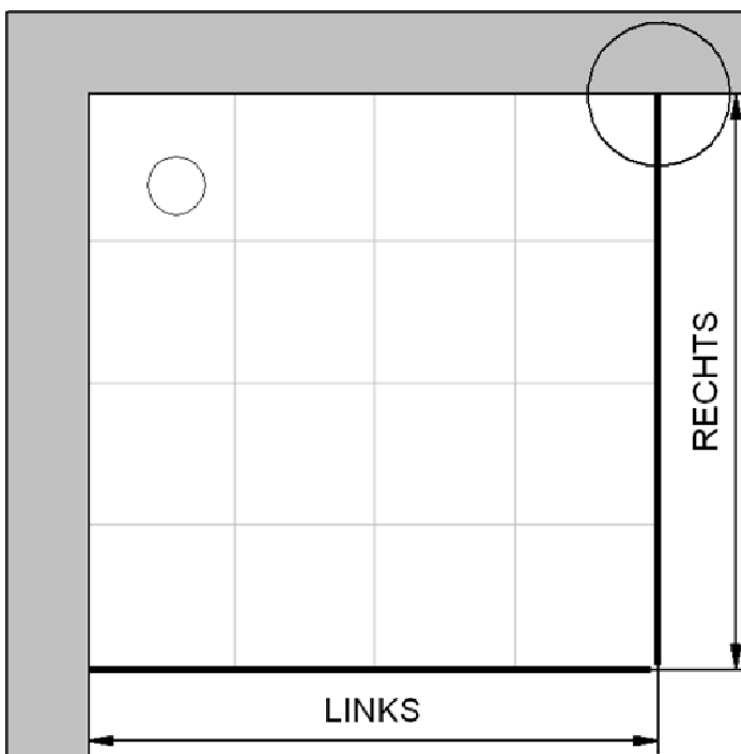

Fliesenmaß 753 mm, Verstellung - 8 / + 12

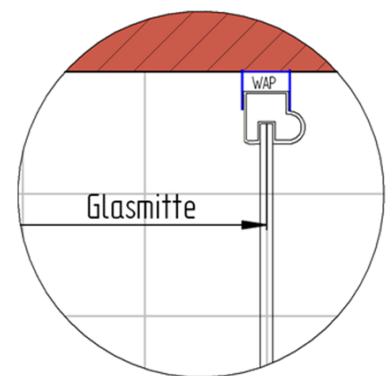

Fliesenmaß 853 mm, Verstellung - 8 / + 12

Außenkante Profil für Standard Duschen

Artikel-Nummer Schulte (DE): D508817

Produkt: Eckeinstieg II 4-teilig, ohne unteres Profil

Serie: Kristall / Trend

Einbautyp: Ecklösung



Einbaumaße:

links: 800 mm x rechts: 900 mm

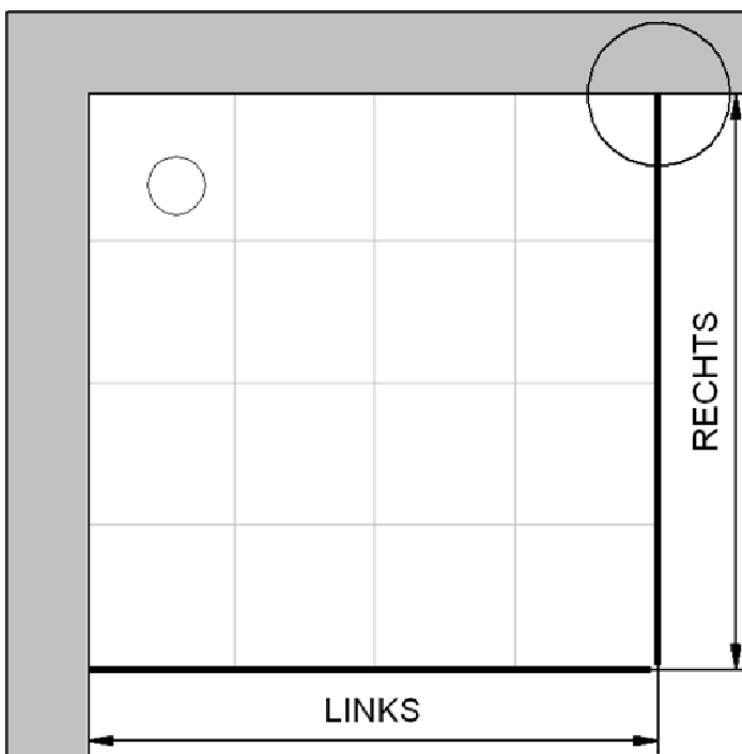

AK Profil 780 mm, Verstellung - 8 / + 12

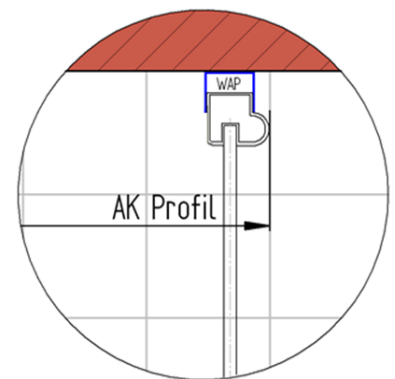

AK Profil 880 mm, Verstellung - 8 / + 12

Innenkante Profil für Standard Duschen

Artikel-Nummer Schulte (DE): D508817

Produkt: Eckeinstieg II 4-teilig, ohne unteres Profil

Serie: Kristall / Trend

Einbautyp: Ecklösung



Einbaumaße:

links: 800 mm x rechts: 900 mm

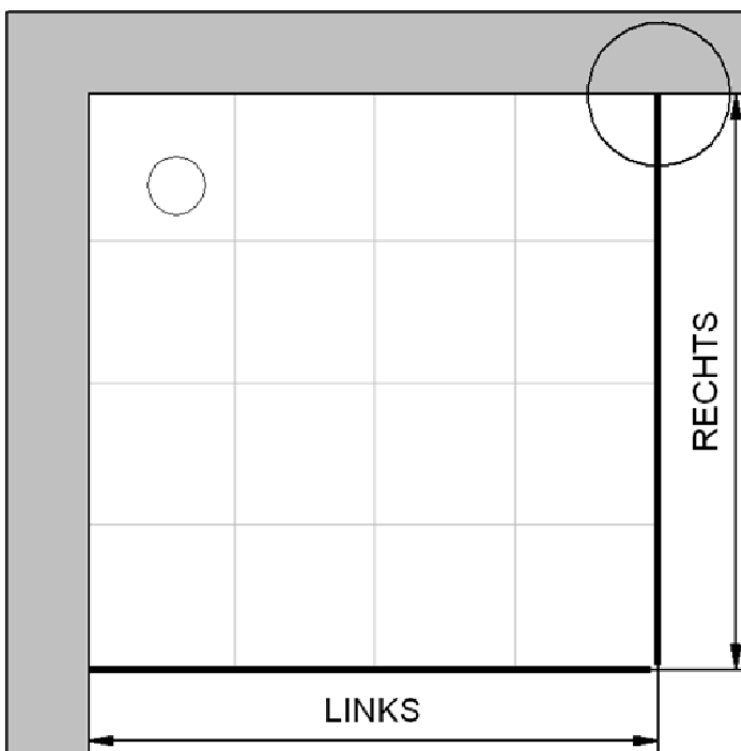

Maß IK Profil 745 mm, Verstellung - 8 / + 12

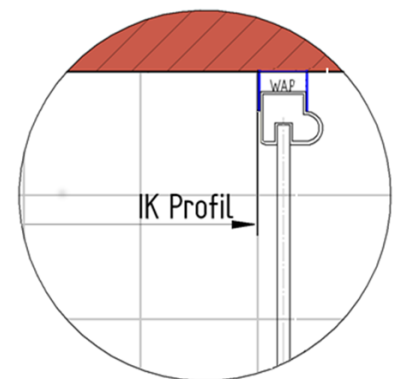

Maß IK Profil 845 mm, Verstellung - 8 / + 12